

Reflex Edge

IT Istruzioni **EN** Instructions **DE** Gebrauchsanweisung **FR** Instructions **ES** Instrucciones
PL Instrukcja obsługi **CZ** Instrukce **SK** Návod na montáž **HU** Használati utasítás **NL** Instructies

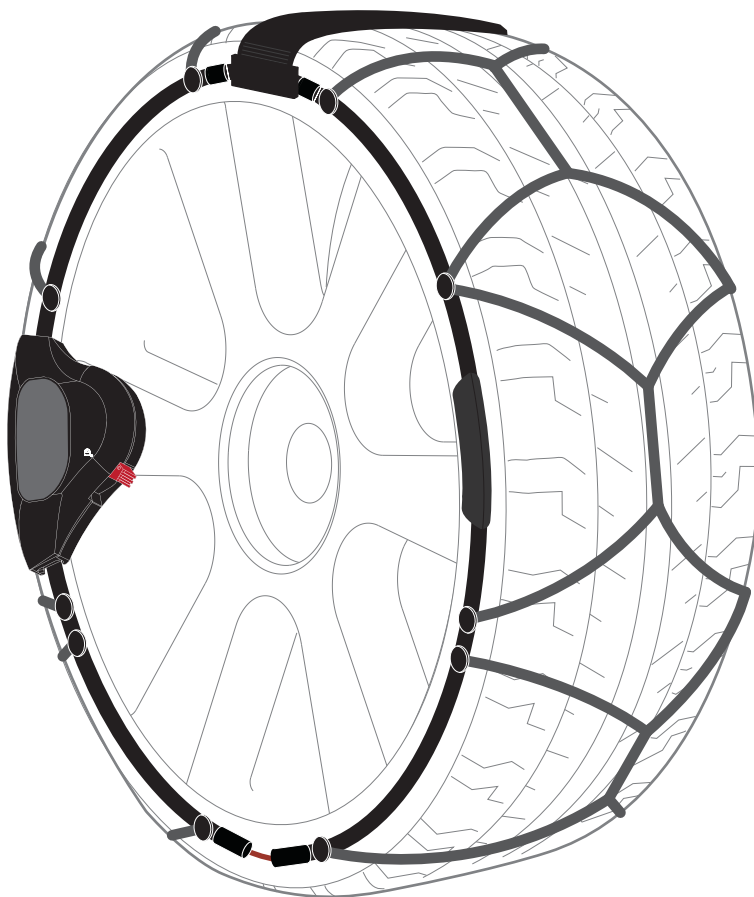

1. CONTENTS **P. 3**

IT Contenuti - EN Contents - DE Inhalt - FR Sommaire - ES Contenidos
- PL Spis treści - CZ Obsah - SK Obsah HU Tartalom NL Inhoud

2. SETUP **P. 4**

IT Preparazione - EN Setup - DE Vorbereitung - FR Préparation - ES
Preparación - PL Przygotowanie - CZ Příprava - SK Príprava HU
Előkészítés NL Preparatie

3. FITTING **P. 6**

IT Montaggio - EN Fitting - DE Montage - FR Montage - ES Montaje - PL
Montaż - CZ Montáž - SK Montáž HU Felszerelés NL Montage

4. DISMOUNTING **P. 16**

IT Smontaggio - EN Dismounting - DE Demontage - FR Démontage - ES
Desmontaje - PL Demontaż - CZ Demontáž - SK Demontáž HU Szerelés
NL Demontage

5. INSTRUCTIONS AND RECOMMENDATIONS FOR USE **P. 23**

IT Istruzioni e raccomandazioni per l'uso - EN Instructions and
recommendations for use - DE Hinweise und ratschläge zum gebrauch
- FR Recommandations et conseils d'utilisation - ES Advertencias y
consejos para el uso - PL Instrukcje i zalecenia dotyczące stosowania
- CZ Instrukce a doporučení pro užívání - SK Návod na montáž a
odporúčané použitie - HU Használati utasítások és ajánlások - NL
Instructies en aanbevelingen voor het gebruik

Reflex Edge

Contents

- IT** Contenuti
- EN** Contents
- DE** Inhalt
- FR** Sommaire
- ES** Contenidos
- PL** Spis treści
- CZ** Obsah
- SK** Obsah
- HU** Tartalom
- NL** Inhoud

1.

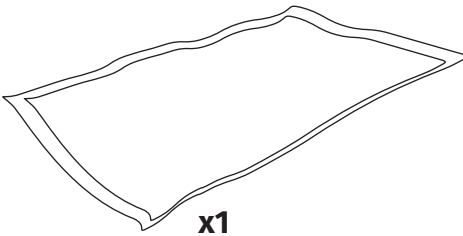
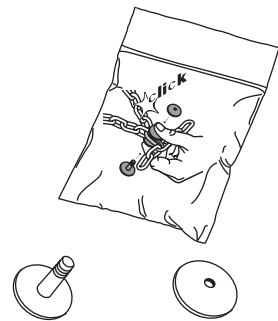
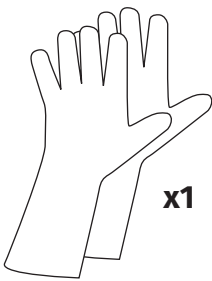
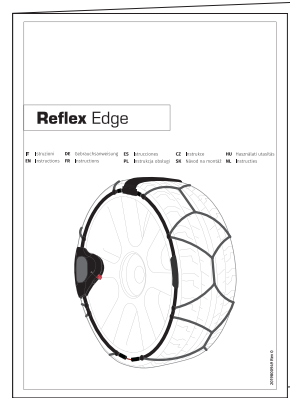
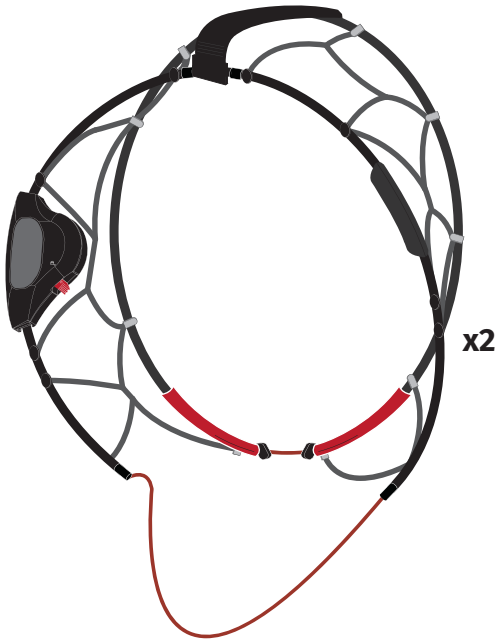

Reflex Edge

Setup

IT Preparazione

EN Setup

DE Vorbereitung

FR Préparation

ES Preparación

PL Przygotowanie

CZ Příprava

SK Príprava

HU Előkészítés

NL Preparatie

2.



IT Come prima cosa ti invitiamo ad installare il set di protezioni su tutti i ganci laterali esterni.

EN At first, we suggest you to install the bumper set on the snow chain's external side hooks.

DE Als ersten Schritt bitten wir Sie, die Felgen-schutzclips an allen Seitenhaken anzubringen.

FR Dans un premier temps, nous vous invitons à installer le kit de protection sur tous les crochets latéraux extérieurs.

ES Como primer paso, le invitamos a instalar el juego de protección en todos los ganchos laterales exteriores.

PL W pierwszej kolejności należy zainstalować zestaw zabezpieczający na wszystkich zewnętrznych haczykach bocznych.

CZ Před použitím nasadte ochrany ráfků na všechny vnější boční háčky.

SK Ako prvý krok vás vyzývame, aby ste nainštalovali ochrannú súpravu na všetky vonkajšie bočné háčiky.

HU Első lépésként kérjük, hogy szerelje fel a védőkészletet az összes külső oldalsó kampóra.

NL Als eerste stap, nodigen wij u uit om de beschermingsset te installeren op alle buitenste haken.

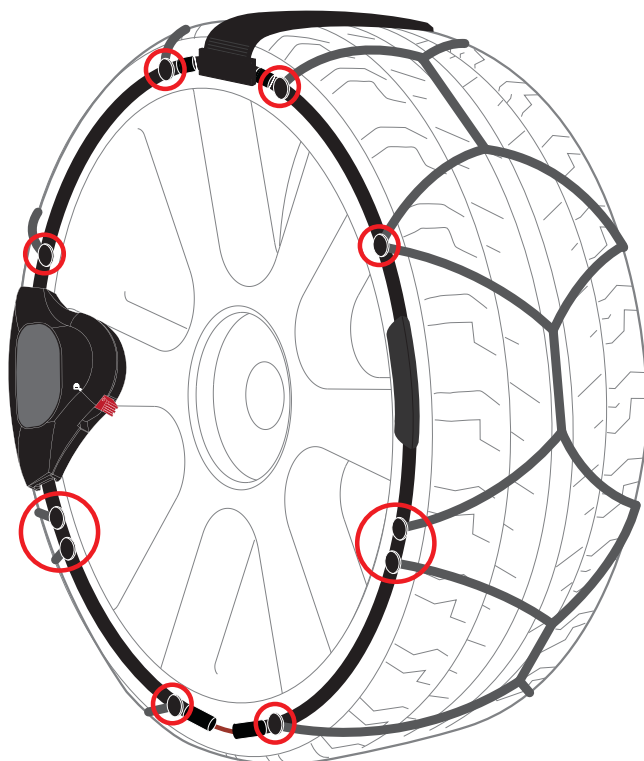
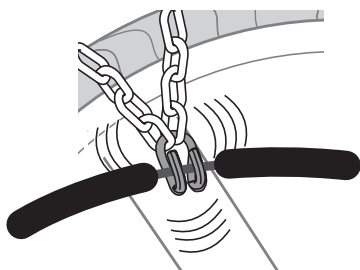

Reflex Edge

Fitting

IT Montaggio

EN Fitting

DE Montage

FR Montage

ES Montaje

PL Montaż

CZ Montáž

SK Montáž

HU Felszerelés

NL Montage

3.

1

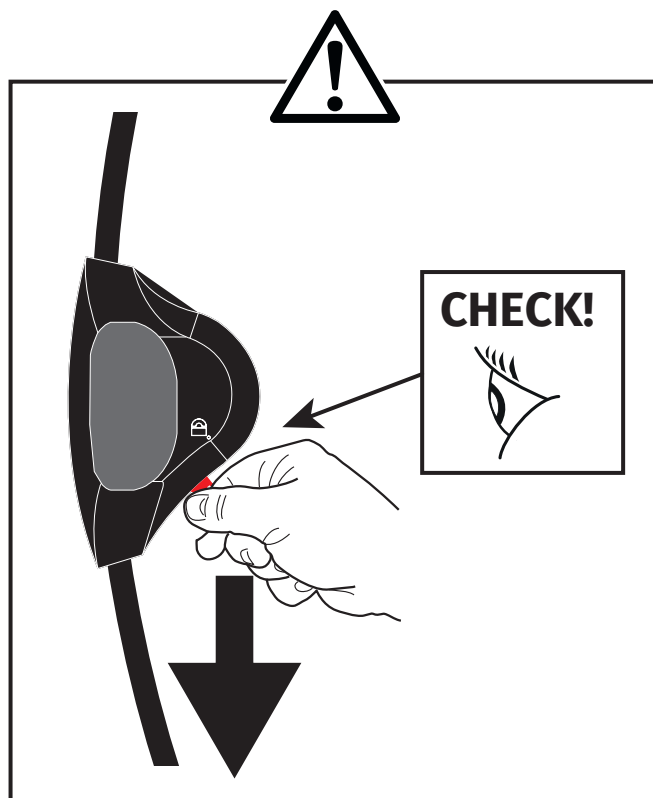

IT Verifica che il cursore presente sul dispositivo di tensionamento sia nella posizione bassa, in questo modo sarà possibile sbloccare il tensionamento ed eseguire le operazioni successive.

EN Please ensure the cursor on the tensioning device is at the lower position. In fact, with this setup, you can unlock the tensioning mechanism and proceed with installation.

DE Prüfen Sie, ob der Schieber der Spannvorrichtung in der unteren Position ist, damit die Spannung gelöst werden kann und die nächsten Schritte durchgeführt werden können.

FR Vérifiez que le curseur du dispositif de tension est en position basse, afin que la tension puisse être relâchée et que les étapes suivantes puissent être effectuées.

ES Compruebe que la corredera del dispositivo de tensado está en posición baja, para poder liberar el tensado y realizar los siguientes pasos.

PL Sprawdź, czy suwak urządzenia napinającego znajduje się w pozycji dolnej, tak aby można było zwolnić naprężenie i wykonać kolejne czynności.

CZ Zkontrolujte, zda je jezdec napínacího zařízení v dolní poloze, aby bylo možné uvolnit napínání a provést další kroky.

SK Skontrolujte, či je posúvač na napínamom zariadení v dolnej polohe, aby bolo možné uvoľniť napínanie a vykonať ďalšie kroky.

HU Ellenőrizze, hogy a feszítőberendezésen lévő csúszka lefelé áll-e, hogy a feszítés feloldható legyen, és a következő lépések elvégezhetők legyenek.

NL Controleer of de schuifknop op het spanmechanisme in de benedenstand staat, zodat het span kan worden losgemaakt en de volgende stappen kunnen worden uitgevoerd.

2



IT Impugna le due estremità dell'arco esterno e divaricale fino alla massima estensione. Questo porterà alla fuoriuscita del micro-cavo rosso dalle due estremità dell'arco esterno.

EN Grab both external rigid arch's extremities and spread them open up to the maximum extension. This will make the red micro-cable to bleed out the two outer extremities.

DE Halten Sie die beiden Enden des äußeren Bogens fest und ziehen Sie sie bis zur vollen Ausdehnung auseinander. Dadurch wird das rote Mikrokabel von den beiden Enden des Außenbogens gelöst.

FR Tenez les deux extrémités de l'arc extérieur et écartez-les jusqu'à l'extension complète. Cela conduira à la libération du micro-câble rouge des deux extrémités de l'arc extérieur.

ES Sujeta los dos extremos del arco exterior y sepáralos hasta la máxima extensión. Esto hará que se libere el microcable rojo de los dos extremos del arco exterior.

PL Przytrzymaj dwa końce łuku zewnętrznego i rozsuń je do pełnego wyprostowania. Spowoduje to odłączenie czerwonego mikrokabla od dwóch końców łuku zewnętrznego.

CZ Uchopte oba konce vnějšího kruhu a otevřete do maximálního roztažení, které umožní uvolnění červeného lanka z obou konců vnějšího kruhu.

SK Držte oba konce vonkajšieho oblúka a rozťahnite ich do úplného rozťahnutia. Tým dôjde k uvoľneniu červeného mikrokábla z oboch koncov vonkajšieho oblúka.

HU Fogja meg a külső ív két végét, és fessítse szét őket teljes kinyúlásig. Ez a külső ív két végéről a piros mikrokábel kioldásához vezet.

NL Houd de twee uiteinden van de buitenste boog vast en spreid ze uit tot ze volledig uitgestrekt zijn. Dit zal leiden tot het losmaken van de rode micro-kabel van de twee uiteinden van de buitenste boog.

3



IT Ora impugnate le due estremità dell'arco interno e divaricatele fino alla massima estensione. Questo porterà alla fuoriuscita del micro-cavo rosso dalle due estremità dell'arco interno.

EN Now grab the two extremities of the internal arch and spread them open to the maximum extension. This will make the red micro-cable to bleed out the two inner extremities.

DE Halten Sie nun die beiden Enden des Innenbogens fest und ziehen Sie sie bis zur vollen Ausdehnung auseinander. Dadurch wird das rote Mikrokabel von den beiden Enden des Innenbogens gelöst.

FR Tenez maintenant les deux extrémités de l'arc intérieur et écartez-les jusqu'à l'extension complète. Cela conduira à la libération du micro-câble rouge des deux extrémités de l'arc intérieur.

ES Ahora sujeta los dos extremos del arco interior y sepáralos hasta su máxima extensión. De este modo, se liberará el microcable rojo de los dos extremos del arco interior.

PL Przytrzymaj oba końce łuku wewnętrznego i rozsuń je do pełnego wyprostowania. Spowoduje to odłączenie czerwonego mikrokabla od dwóch końców łuku wewnętrznego.

CZ Nyní uchopte oba konce vnitřního kruhu a otevřete do úplného roztažení, které umožní uvolnění červeného lanka u obou konců vnitřního kruhu.

SK Teraz podržte oba konce vnútorného oblúka a rozťahnite ich do úplného rozťahnutia. Tým dôjde k uvoľneniu červeného mikrokabelu z oboch koncov vnútorného oblúka.

HU Most fogja meg a belső ív két végét, és fesszítse szét őket teljes kinyúlásig. Ez a belső ív két végéről a piros mikrokábel kioldásához vezet.

NL Houd nu de twee uiteinden van de binnenboog vast en spreid ze uit tot ze volledig uitgestrekt zijn. Hierdoor komt de rode micro-kabel los van de twee uiteinden van de binnenboog.

4

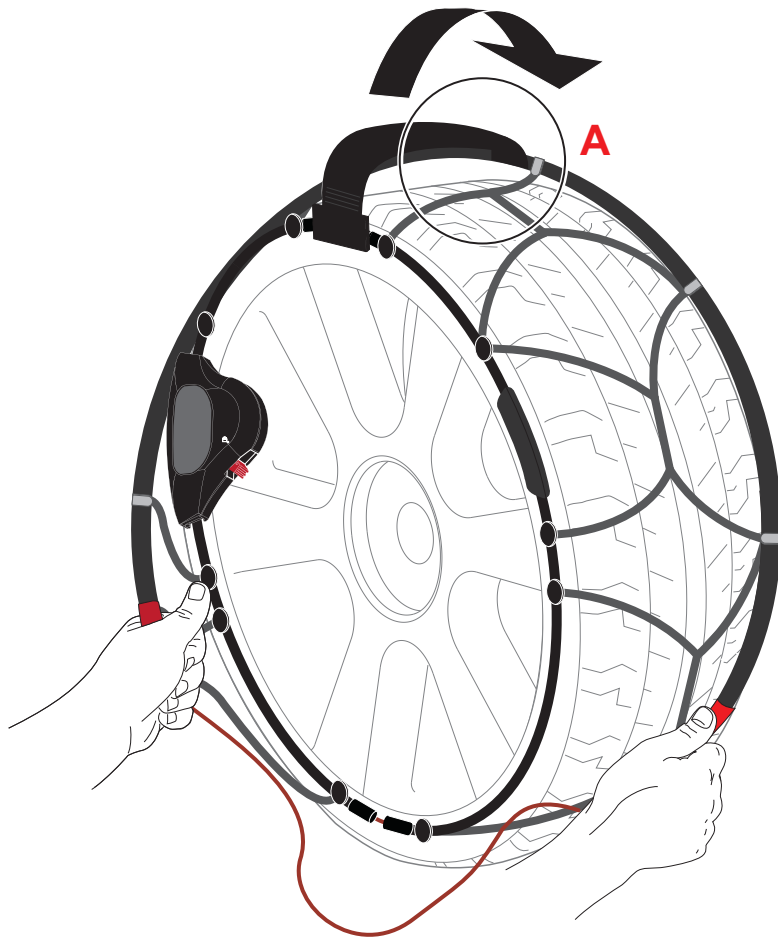

IT Tenendo le estremità dell'arco interno divaricate, calza la ruota partendo dalla parte alta. Idealmente devi posizionare la parte interna del by-pass (A) a ore 12:00 sulla spalla interna.

EN Hold the ends of the inner arch and start fitting the chain on the tyre from the upper part. Ideally you have to place the by-pass inner portion (A) on the internal tyre's sidewall at 12 o'clock.

DE Halten Sie die Enden des Innenbogens auseinander und führen Sie Kette von oben über das Rad. Idealerweise sollten Sie den inneren Teil des Bypasses (A) auf 12 Uhr an der inneren Schulter positionieren.

FR En tenant les extrémités de l'arc intérieur écartées, contournez la roue en commençant par le haut. Idéalement, vous devez positionner la partie interne du by-pass (A) à 12 heures sur l'épaule interne.

ES Manteniendo los extremos del arco interior separados, calce la rueda empezando por la parte superior. Lo ideal es colocar la parte interior del by-pass (A) a las 12 horas de la espalda interior.

PL Trzymając rozciągnięte końce łuku wewnętrznego załóż łańcuch na koło zaczynając od góry. W idealnym przypadku wewnętrzna część łącznika (by-pass A) powinna być umieszczona na godzinie 12 na tylnej ścianie opony.

CZ Nasadte otevřený vnitřní kruh na horní část kola tak, aby byl "by-pass" (A) v poloze 12 hodin.

SK Konce vnútorného oblúka držte od seba a začnite obchádzať koleso zhora. V ideálnom prípade by ste mali vnútornú časť by-passu (A) umiestniť na 12. hodinu na vnútornom ramene.

HU A belső ív végeit egymástól távol tartva, felülről indulva kerülje meg a kereket. Ideális esetben a by-pass belső részét (A) a belső váll 12 óránál kell elhelyezni.

NL Houd de uiteinden van de binnenboog uit elkaar en draai het wiel om, beginnend bij de bovenkant. Idealiter plaatst u het binnenste deel van de omleiding (A) op 12 uur op de binnenste schouder.

5

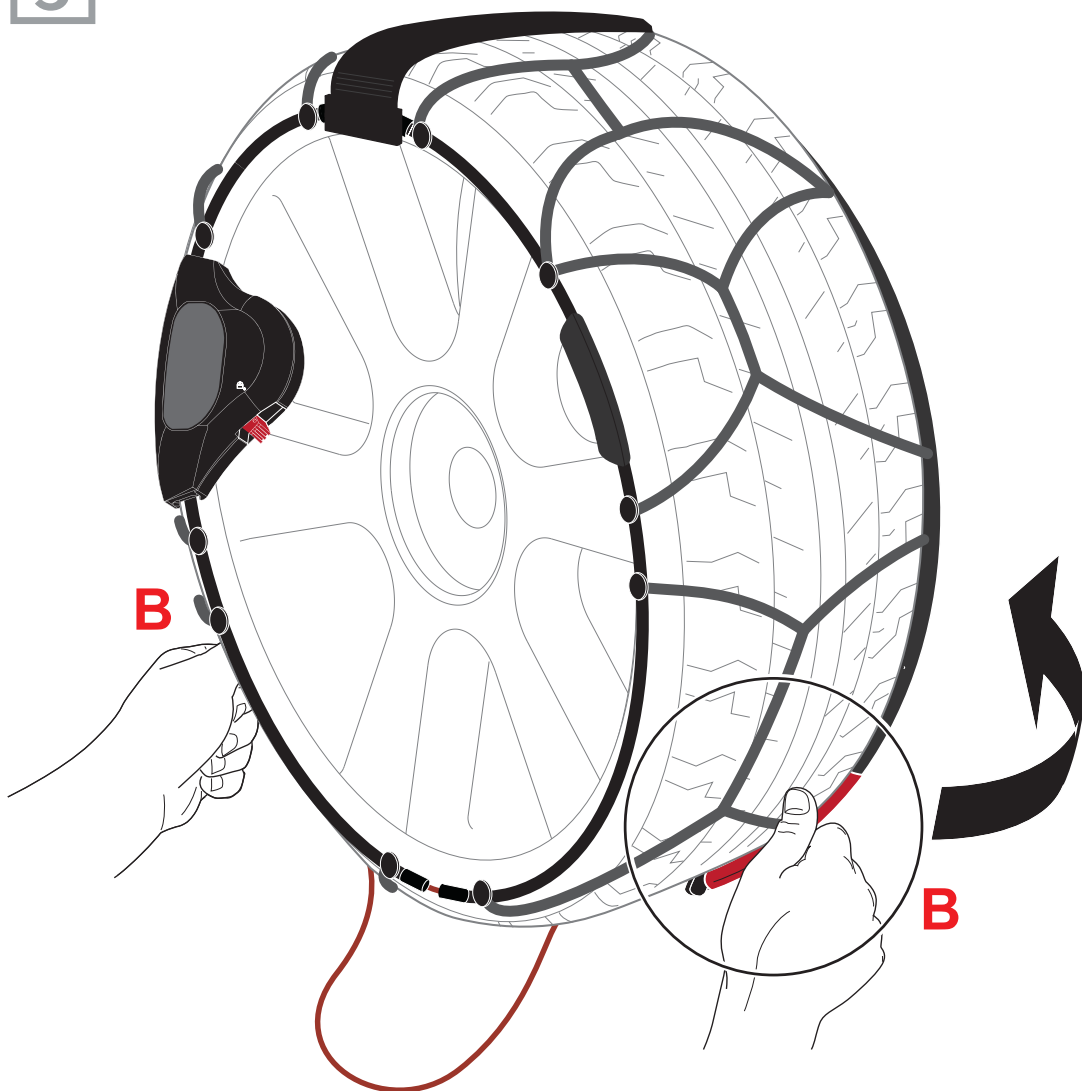

IT Ora spingi le due estremità (B) dell'arco interno dietro la ruota.

EN Now push the two extremities (B) behind the wheel.

DE Schieben Sie nun die beiden Enden des Innenbogens (B) hinter das Rad.

FR Poussez maintenant les deux extrémités (B) de l'arc intérieur derrière la roue.

ES Ahora empuje los dos extremos (B) del arco interior detrás de la rueda.

PL Teraz wsuń oba końce wewnętrznego (B) łuku za koło.

CZ Nyní umístěte oba konce vnitřního (B) kruhu za kolo.

SK Teraz zatlačte oba konce vnútorného (B) oblúka za koleso.

HU Most tolja a belső ív két végét (B) a kerék mögé.

NL Duw nu de twee uiteinden (B) van de binnenboog achter het wiel.

6

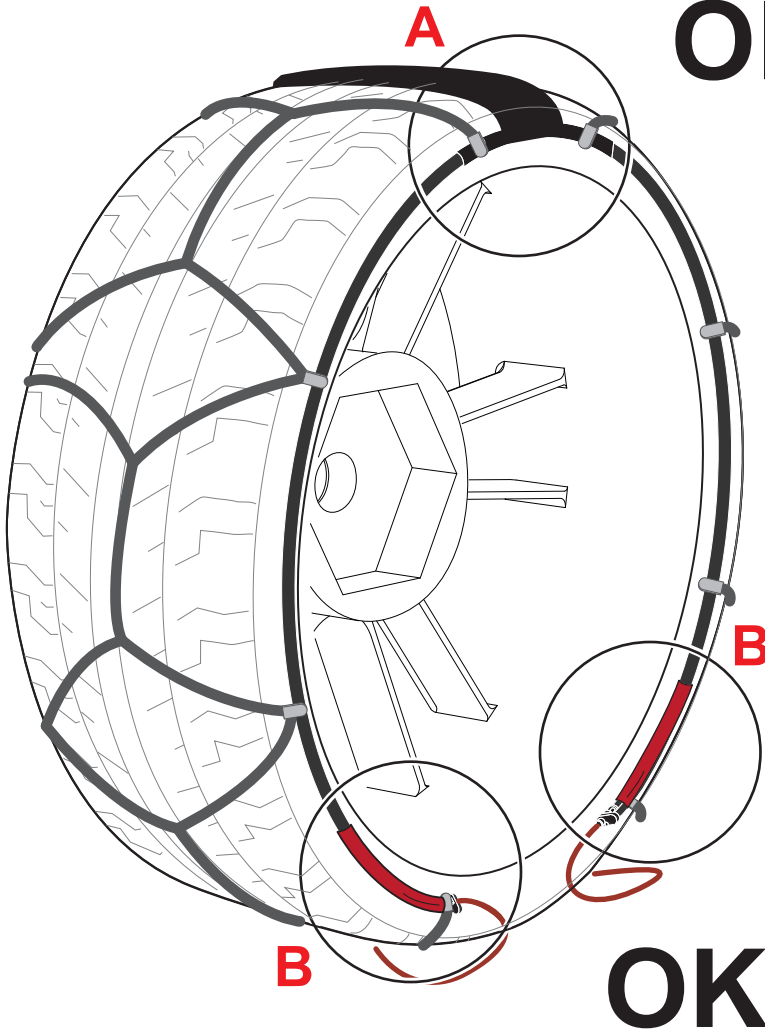

IT Assicuratevi che gli elementi interni (A e B) siano effettivamente posizionati correttamente.

EN Please make sure that all internal elements (A and B) are correctly positioned.

DE Stellen Sie sicher, dass die inneren Elemente (A und B) tatsächlich richtig positioniert sind.

FR S'assurer que les éléments internes (A et B) sont effectivement positionnés correctement.

ES Asegúrese de que los elementos internos (A y B) están realmente colocados correctamente.

PL Upewnij się, że elementy wewnętrzne (A i B) są właściwie rozmieszczone.

CZ Zkontrolujte, zda jsou všechny vnitřní části (A a B) správně umístěny.

SK Skontrolujte, či su vnutorne prvky (A a B) kutočne spravne umiestnené.

HU Győződjön meg arról, hogy a belső elemek valóban (A és B) helyesen vannak-e elhelyezve.

NL Zorg ervoor dat de interne elementen (A en B) juist geplaatst zijn.

7

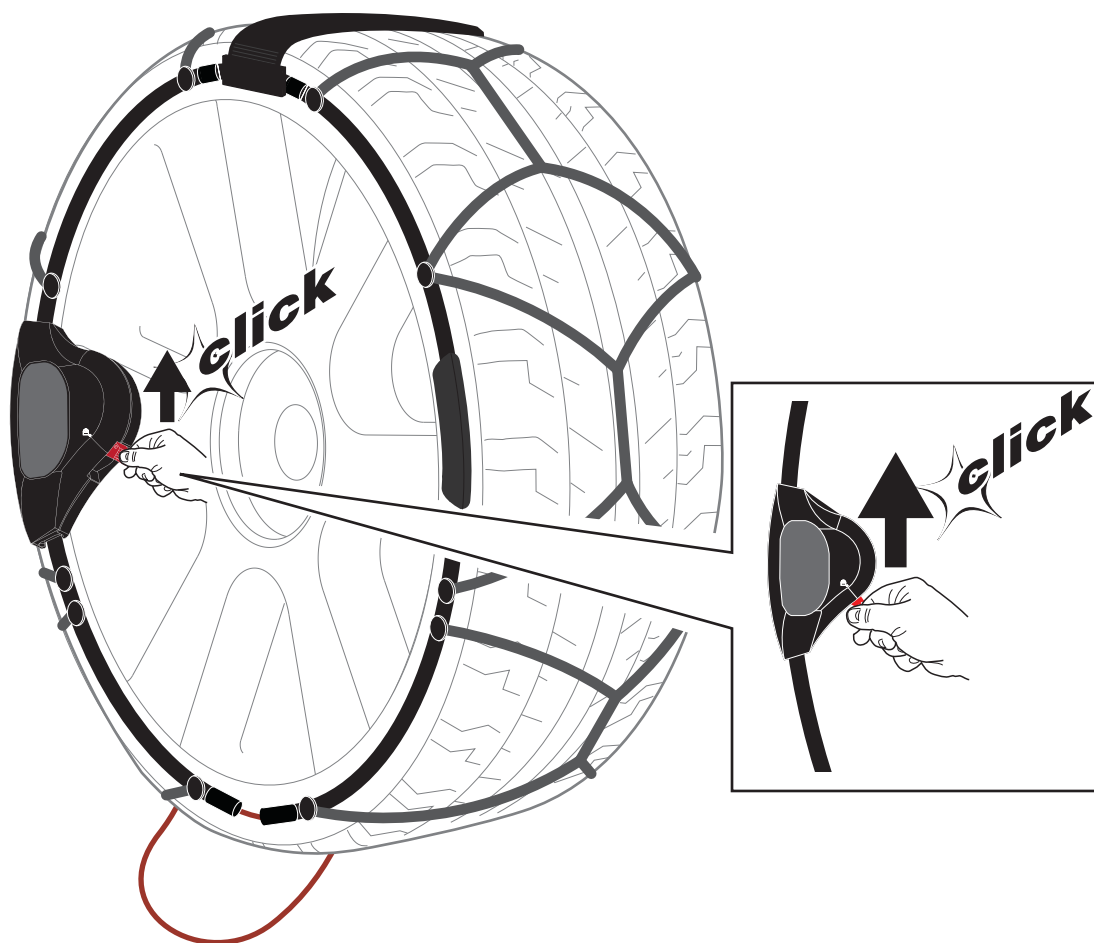

IT Aziona il tensionamento, spostando il cursore del dispositivo di tensionamento verso l'alto (posizione con lucchetto indicato).

EN Now you can activate the tensioning device by switching the red cursor to the LOCK position (upper one).

DE Aktivieren Sie die Spannung, indem Sie den Schieber der Spannvorrichtung nach oben bewegen (Position des Vorhängeschlosses).

FR Actionner la mise en tension en déplaçant le curseur du dispositif de mise en tension vers le haut (position du cadenas indiquée).

ES Accione el tensado moviendo la corredera del dispositivo de tensado hacia arriba (se indica la posición del candado).

PL Uruchom napinanie, przesuwając suwak urządzenia napinającego do góry (pozycja kłódki jest wskazana).

CZ Posuňte jezdce do polohy označené visacím zámkem, aby se lanko napnulo.

SK Napínanie spustite posunutím jazdca napínacieho zariadenia smerom nahor (uvedená poloha visiaceho zámku).

HU A feszítést a feszítőszerkezet csúszkájának felfelé mozgásával kell működtetni (a lakat pozíciója jelezve).

NL Bedien het spannen door de schuifknop van het spanapparaat naar boven te bewegen (de positie van het hangslot is aangegeven).

8

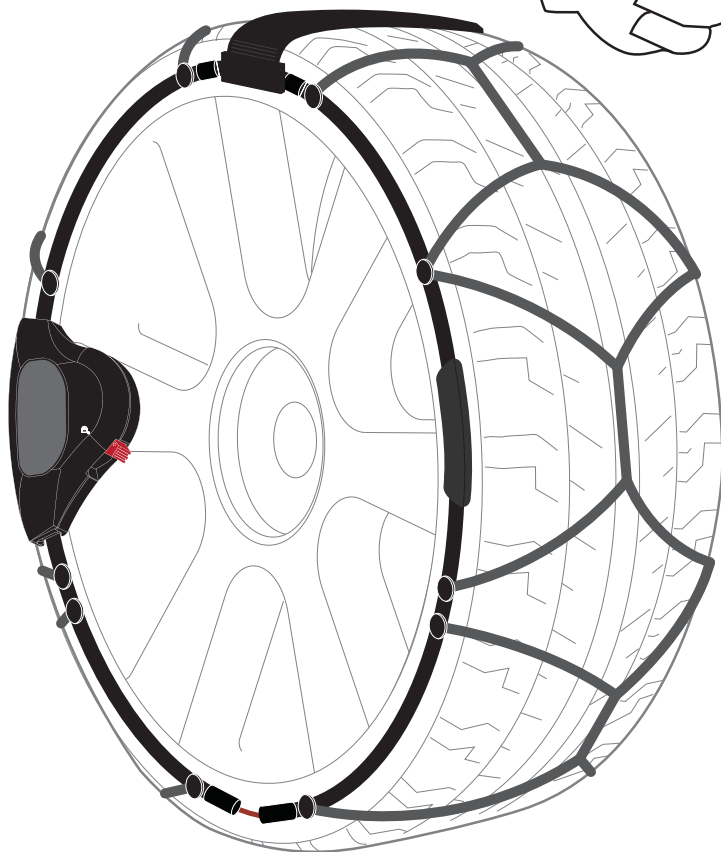

IT La catena è correttamente installata ed il tensionamento è attivato.

EN The snow chain is properly installed and the tensioning is activated.

DE Die Kette ist korrekt montiert und die Spannung ist aktiviert.

FR La chaîne est correctement installée et la tension est activée.

ES La cadena está correctamente instalada y el tensado está activado.

PL Łańcuch jest prawidłowo zamontowany i uruchomione jest napięcie.

CZ Řetěz je správně namontován a napínání je aktivováno.

SK Refaz je správně nainštalovaná a napínanie je aktivované.

HU A lánc helyesen van felszerelve és a feszítés be van kapcsolva.

NL De ketting is correct gemonteerd en het spannen is geactiveerd.

9

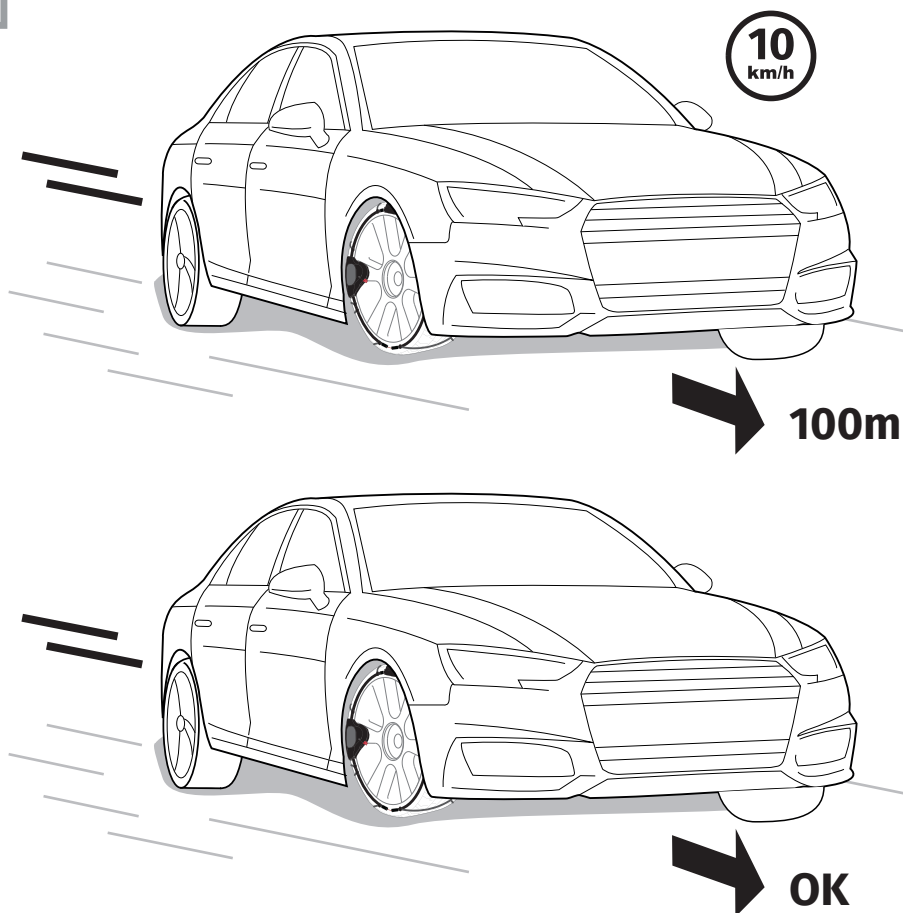

IT Ora puoi partire con il veicolo, percorrendo almeno un centinaio di metri a a bassa velocità, mentre la catena raggiunge il livello di tensionamento definitivo.

EN Now you can start driving, ensuring to cover at least an hundred meters at low speed, while the snow chain reaches the definitive tensioning level.

DE Sie können nun mit dem Fahrzeug losfahren, wobei Sie mindestens hundert Meter mit niedriger Geschwindigkeit zurücklegen sollten, während die Kette ihre endgültige Spannung erreicht.

FR Vous pouvez maintenant repartir avec le véhicule, en parcourant au moins une centaine de mètres à faible vitesse pendant que la chaîne atteint le niveau de tension final.

ES Ahora puede salir con el vehículo, recorriendo al menos cien metros a baja velocidad mientras la cadena alcanza el nivel de tensión final.

PL Teraz można odjechać pojazdem, przejeżdżając przynajmniej sto metrów z niewielką prędkością, podczas gdy łańcuch osiągnie ostateczny poziom napięcia.

CZ Ujeďte vozem v nízké rychlosti alespoň sto metrů, aby došlo k úplnému dopnutí lanka.

SK Teraz môžete s vozidlom odísť a prejsť aspoň sto metrov nízkou rýchlosťou, kým reťaz dosiahne konečnú úroveň napnutia.

HU Most már elindulhat a járművel, legalább száz métert alacsony sebességgel haladva, amíg a lánc eléri a végső feszítési szintet.

NL U kunt nu wegrijden met het voertuig en minstens honderd meter met lage snelheid rijden terwijl de ketting de definitieve spanning bereikt.

Reflex Edge

Dismounting

IT Smontaggio

EN Dismounting

DE Demontage

FR Démontage

ES Desmontaje

PL Demontaż

CZ Demontáž

SK Demontáž

HU Szerelés

NL Demontage

4.



IT La catena può essere rimossa in qualsiasi posizione. In ogni caso, per agevolare l'operazione di smontaggio, ti consigliamo di smontarla quando il by-pass (A) si trova circa a ore 12.

EN The snow chain can be removed from the wheel at different positions. In any case, to facilitate the process, we suggest you to remove the chain when the by-pass (A) is positioned at 12:00.

DE Die Kette kann in jeder Position abgenommen werden. Um den Ausbau zu erleichtern, empfiehlt es sich in jedem Fall, ihn zu entfernen, wenn der Bypass (A) etwa auf 12 Uhr steht.

FR La chaîne peut être retirée dans n'importe quelle position. Dans tous les cas, afin de faciliter l'opération de retrait, nous vous conseillons de le retirer lorsque le by-pass (A) est à environ 12 heures.

ES La cadena puede retirarse en cualquier posición. En cualquier caso, para facilitar la operación de retirada, le aconsejamos que la retire cuando el by-pass (A) esté a las 12 horas aproximadamente.

PL Łańcuch można zdjąć w dowolnym położeniu. W każdym razie, aby ułatwić operację demontażu, zalecamy zdejmowanie go, gdy by-pass (A) znajduje się około godziny 12.

CZ Řetěz lze sejmut v libovolné poloze, ale doporučme odepnutí, pokud je "by-pass" v poloze 12 hodin.

SK Reťaz sa dá odpojiť v ľubovoľnej polohe. V každom prípade, aby sa uľahčila demontáž, odporúčame ju odstrániť, keď je "by-pass (A)" približne na 12. hodine.

HU A lánc bármelyik pozícióban eltávolítható. Mindenesetre az eltávolítási művelet megkönnyítése érdekében javasoljuk, hogy akkor vegye ki, amikor a by-pass (A) körülbelül 12 óránál van.

NL De ketting kan in elke positie worden verwijderd. In ieder geval, om de werking van demontage, adviseren wij u om het te verwijderen wanneer de by-pass (A) is ongeveer 12 uur.



1

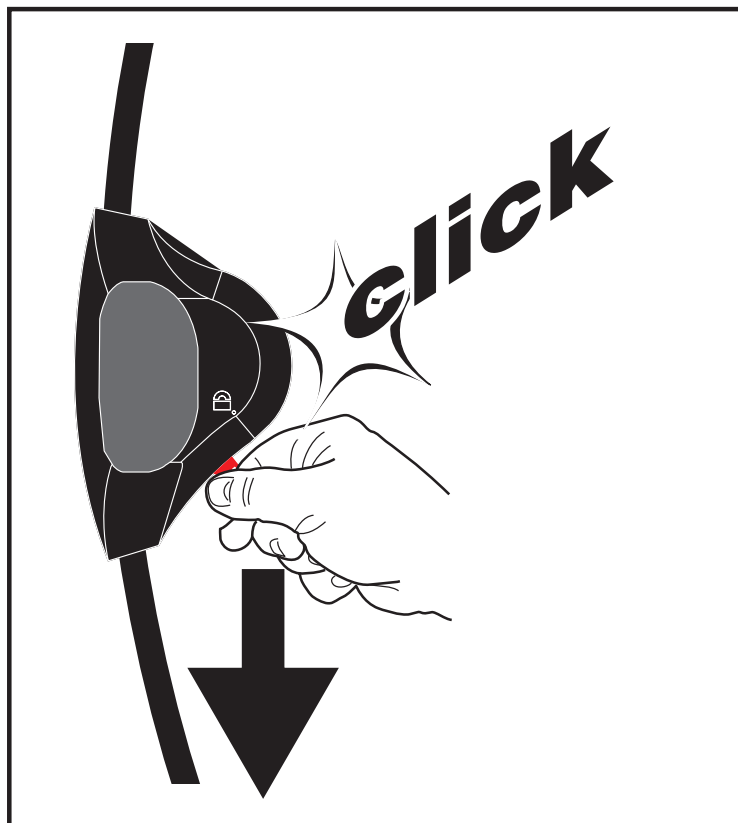

IT Rilascia il tensionamento, spostando il cursore del dispositivo di tensionamento nella posizione di sblocco.

EN Release the tension by switching the red cursor to the unlocked position.

DE Lösen Sie die Spannung, indem Sie den Schieber der Spannvorrichtung in die Freigabeposition bringen.

FR Relâchez la tension en déplaçant le curseur du dispositif de tension en position de libération.

ES Libere el tensado moviendo el deslizador del dispositivo de tensado a la posición de liberación.

PL Zwolnij naprężenie, przesuując suwak urządzenia napinającego do pozycji zwolnienia.

CZ Uvolněte napínání posunutím jezdce napínacího zařízení do uvolňovací polohy.

SK Uvoľnite napnutie posunutím jazdca napínacieho zariadenia do uvoľňovacej polohy.

HU Oldja fel a feszítést a feszítőberendezés csúszkájának a kioldási helyzetbe történő áthelyezésével.

NL Ontspan het span door de schuifknop van het spanapparaat in de ontgrendelstand te zetten.

2

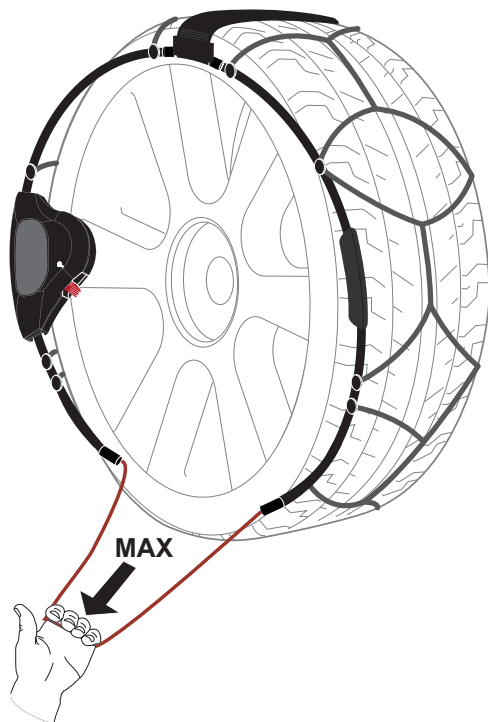
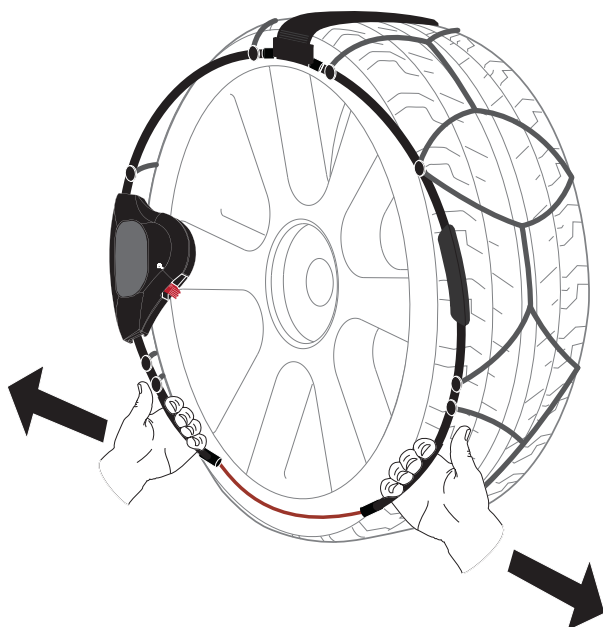

IT Impugna le due estremità dell'arco esterno e tirale verso di te per ottenere la fuoriuscita del micro-cavo. Per facilitare l'operazione, puoi tirare direttamente il micro-cavo rosso per farlo fuoriuscire dall'arco esterno.

EN Grab the two external arch's extremities and pull towards yourself to obtain the bleed of the red micro-cable. To facilitate this operation, you can gently pull the micro-cable directly towards the external side.

DE Fassen Sie die beiden Enden des äußeren Bogens und ziehen Sie sie zu sich, um das Mikrokabel herauszu-ziehen. Zur Vereinfachung können Sie das rote Mikrokabel direkt aus dem Außenbogen herausziehen.

FR Saisissez les deux extrémités de l'arc extérieur et tirez-les vers vous pour faire sortir le micro-câble. Pour faciliter l'opération, vous pouvez tirer le micro-câble rouge directement de l'arc extérieur.

ES Agarra los dos extremos del arco exterior y tira de ellos hacia ti para sacar el microcable. Para facilitarlo, puedes sacar el microcable rojo directamente del arco exterior.

PL Chwyć dwa końce łuku zewnętrznego i pociągnij je do siebie, aby wyjąć mikrokabel. Aby to ułatwić, można wyciągnąć czerwony mikrokabel bezpośrednio z łuku zewnętrznego.

CZ Oba konce vnějšího kruhu táhněte k sobě, aby se červené lanko uvolnilo, poté lanko vytáhněte přímo z vnějšího kruhu.

SK Uchopte oba konce vonkajšieho oblúka a potiahnite ich smerom k sebe, aby ste mikrokabel vytiahli. Aby ste si to uľahčili, môžete vytiahnuť červený mikrokabel priamo z vonkajšieho oblúka.

HU Fogja meg a külső ív két végét, és húzza maga felé, hogy a mikrokábelt kivegye. A könnyebbség kedvéért a piros mikrokábelt közvetlenül a külső ívből húzhatja ki.

NL Pak de twee uiteinden van de buitenste boog vast en trek ze naar u toe om de micro-kabel eruit te halen. Om het gemakkelijker te maken, kunt u de rode micro-kabel direct uit de buitenste boog trekken.

3

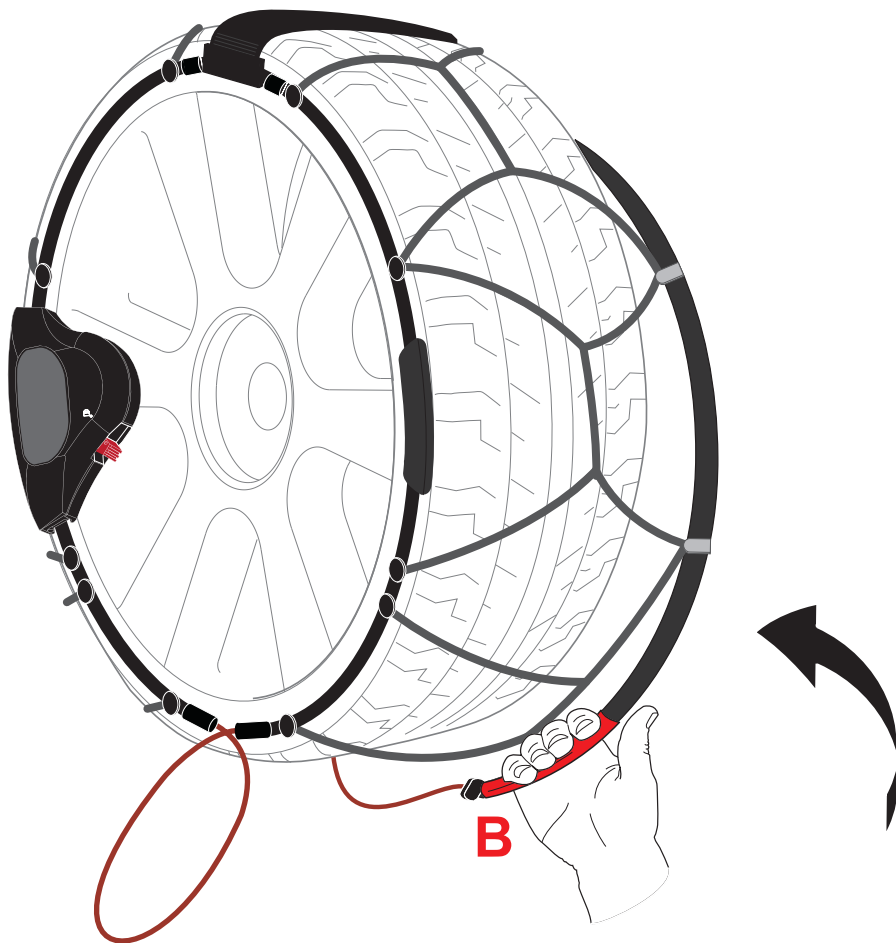

IT Impugna una delle due estremità (B) dell'arco rigido interno e sfilala dallo pneumatico, tirandola verso l'esterno.

EN Now grab one of the two internal rigid arch's extremities (B) and pull it out of the tyre towards the external side.

DE Fassen Sie ein Ende (B) des inneren, starren Bogens und ziehen Sie ihn vom Reifen weg, indem Sie ihn nach außen ziehen.

FR Saisissez l'une des extrémités (B) de l'arc rigide intérieur et éloignez-la du pneu en la tirant vers l'extérieur.

ES Sujete un extremo (B) del arco rígido interior y sepárelo del neumático, tirando de él hacia fuera.

PL Chwyć jeden koniec (B) wewnętrznego sztywnego łuku i odciągnij go od opony, wyciągając go na zewnątrz.

CZ Uchopte jeden konec (B) vnitřního kruhu a odtáhněte jej směrem ven od pneumatiky.

SK Uchopte jeden koniec (B) vnútorného pevného oblúka a vytiahnite ho z pneumatiky smerom von.

HU Fogja meg a belső merev ív egyik végét (B), és húzza el a gumiabroncsról kifelé.

NL Pak een uiteinde (B) van de binnenste stijve boog vast en trek hem van de band af, naar buiten toe.

4

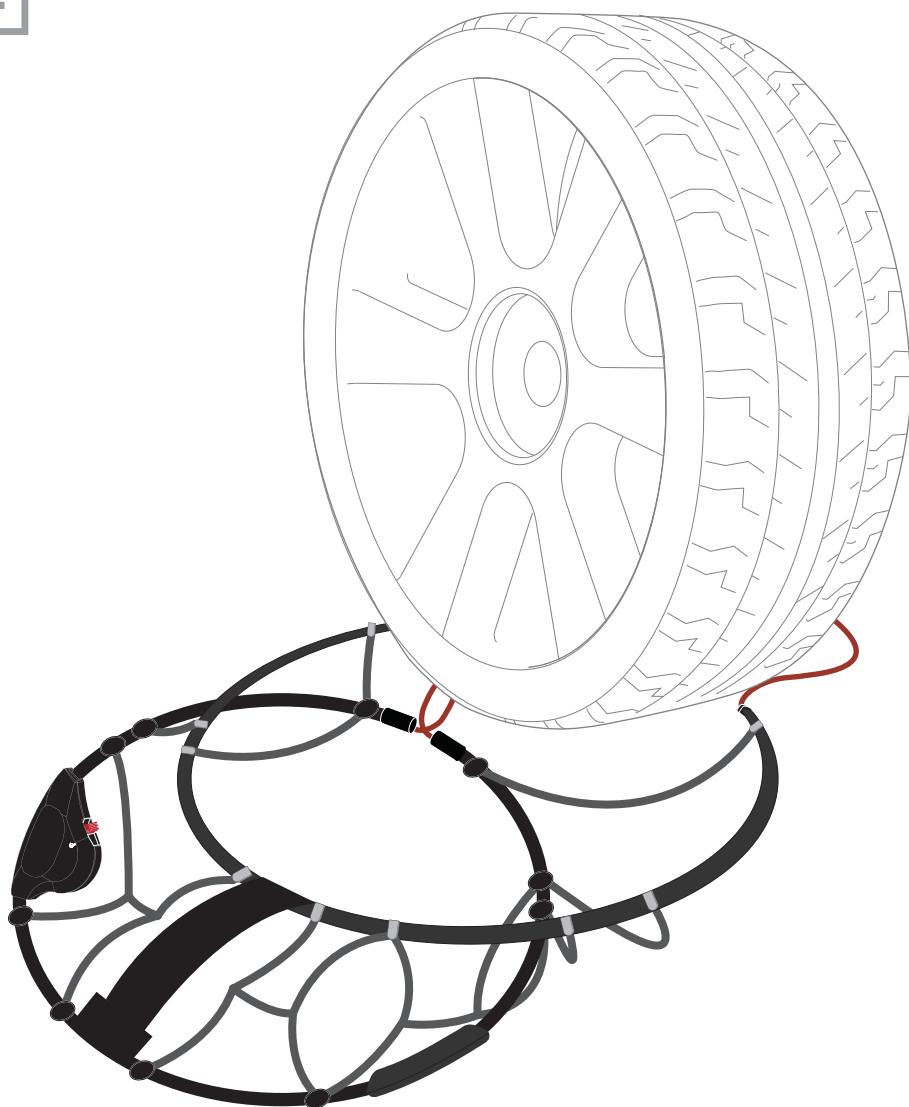

IT Una volta sfilata completamente, appoggia la catena a terra.

EN Once this is pulled out completely, lay the chain on the ground.

DE Legen Sie die Kette auf den Boden, sobald sie vollständig entfädelt ist.

FR Une fois la chaîne complètement désenfilée, posez-la sur le sol.

ES Una vez que esté completamente desenhebrada, colóque la cadena en el suelo.

PL Po całkowitym odciążeniu połóż łańcuch na ziemi.

CZ Uvolněný řetěz z pneumatiky položte na zem.

SK Po úplnom rozviazaní reťaze ju položte na zem.

HU Miután teljesen kioldotta a láncot, helyezze a láncot a földre.

NL Als de ketting volledig is losgemaakt, leg hem dan op de grond.

5

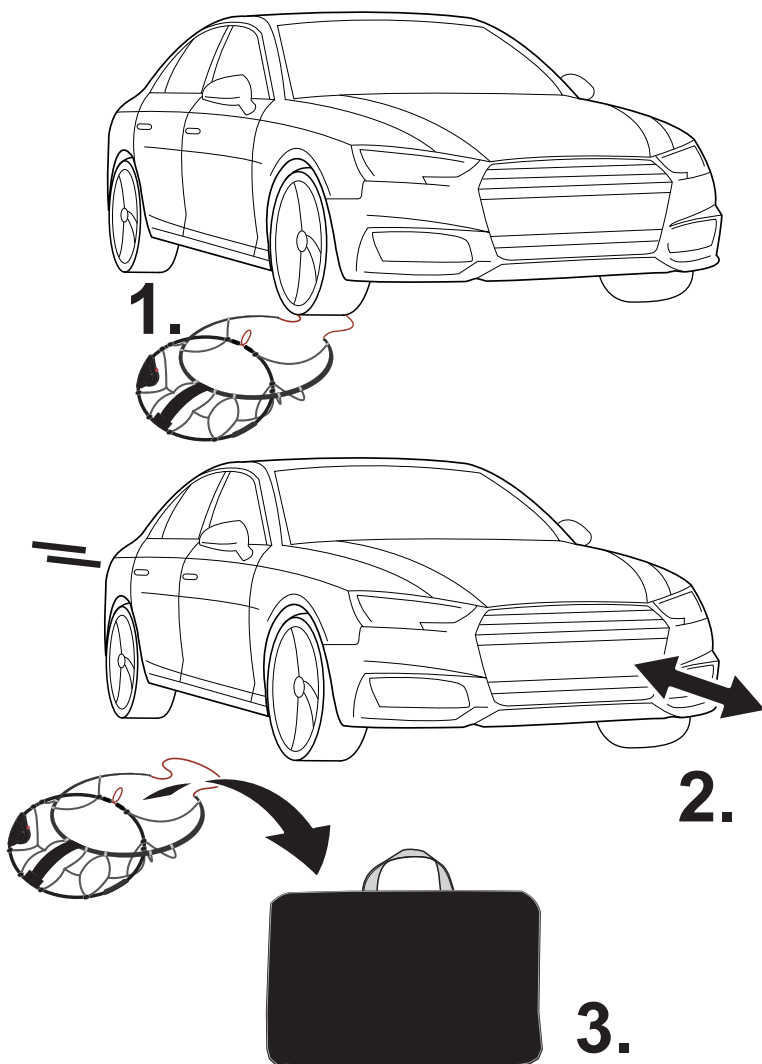

IT Muovi il veicolo lo stretto necessario per liberare la catena da sotto la ruota. Puoi muovere il veicolo sia in avanti che indietro.

EN Now move the vehicle enough to set the chain, stuck under the wheel, finally free. You can move the vehicle frontwards or backwards.

DE Bewegen Sie das Fahrzeug gerade so weit, dass die Kette unter dem Rad freikommt. Sie können das Fahrzeug sowohl vorwärts als auch rückwärts bewegen.

FR Déplacez le véhicule juste assez pour libérer la chaîne de dessous la roue. Vous pouvez déplacer le véhicule en avant et en arrière.

ES Mueva el vehículo lo suficiente para liberar la cadena de debajo de la rueda. Puedes mover el vehículo tanto hacia delante como hacia atrás.

PL Przesuń pojazd na tyle, aby uwolnić łańcuch spod koła. Pojazdem można ruszyć zarówno do przodu, jak i do tyłu.

CZ Nyni popodjedte vozem vpřed či vzad, aby se řetěz uvolnil zpod kola.

SK Pohybujte vozidlom len natoľko, aby ste uvoľnili reťaz spod kolesa. Vozidlom môžete pohybovať dopredu aj dozadu.

HU Mozgassa a járművet csak annyira, hogy a láncot ki tudja szabadítani a kerék alól. A járművet előre és hátrafelé is mozgathatja.

NL Verplaats de auto net genoeg om de ketting onder het wiel vandaan te halen. U kunt het voertuig zowel vooruit als achteruit bewegen.

Reflex Edge

Instructions and recommendations for use

EN Instructions and recommendations for use

IT Istruzioni e raccomandazioni per l'uso

DE Hinweise und ratschläge zum gebrauch

FR Recommandations et conseils d'utilisation

ES Advertencias y consejos para el uso

PL Instrukcje i zalecenia dotyczące stosowania

CZ Instrukce a doporučení pro užívání

SK Návod na montáž a odporúčané použitie

HU Használati utasítások és ajánlások

NL Instructies en aanbevelingen voor het gebruik

5.

**IT ATTENZIONE:**

A ogni dimensione di pneumatico corrisponde una sola misura di catena da neve.

Verificare che la misura del pneumatico sia indicata sull'etichetta riportata sulla scatola.

Attenersi alle indicazioni riportate sul libretto "uso e manutenzione" del veicolo.

Sul suolo asciutto le catene limitano il controllo del veicolo.

Accertarsi che le catene da neve siano in perfette condizioni.

Sostituire le catene quando l'usura delle maglie supera il 45% dello spessore per evitare danni al veicolo.

EN ATTENTION:

Each tyre dimension has only one snow chain size and it is compulsory to respect it.

Check that the tyre dimension of the vehicle matches one of the sizes indicated on the box label.

Check the "Usage and Maintenance" manual of the vehicle and respect the indications specified.

On dry roads chains are ineffective and they highly limit the control of the vehicle.

Make sure that the chains are in perfect conditions.

When the wear of the links is more than 45% of the thickness, snow chains must be changed not to damage the vehicle.

DE AUFMERKSAMKEIT

Für jede Reifengröße gibt es nur eine Schneekettengröße.

Prüfen Sie, ob die Reifengröße angegeben ist auf dem Etikett auf der Schachtel.

Befolgen Sie die Anweisungen in der Betriebsanleitung des Fahrzeugs.

Auf trockenem Boden schränken die Ketten die Kontrolle des Fahrzeug.

Stellen Sie sicher, dass die Schneeketten in einwandfreiem Zustand sind.

Tauschen Sie die Ketten aus, wenn der Verschleiß der Glieder größer ist als 45 % der Dicke, um eine Beschädigung des Fahrzeugs zu vermeiden.

FR ATTENTION:

Une seule taille de chaîne à neige correspond à chaque taille de pneu.

Vérifiez que la taille du pneu est indiquée sur l'étiquette de la boîte.

Suivez les instructions du "manuel du propriétaire" du véhicule.

Sur sol sec, les chaînes limitent le contrôle du véhicule.

Assurez-vous que les chaînes à neige sont en parfait état condition.

Remplacez les chaînes lorsque l'usure des maillons dépasse 45% de l'épaisseur pour éviter d'endommager le véhicule.

ES ATENCIÓN:

A cada tamaño de neumático le corresponde un único tamaño de cadena de nieve.

Compruebe que el tamaño del neumático está indicado en la etiqueta de la caja.

Siga las instrucciones del "manual del propietario" del vehículo.

En suelo seco, las cadenas restringen el control del vehículo.

Asegúrese de que las cadenas de nieve están en perfecto estado.

Sustituya las cadenas cuando el desgaste de los eslabones supere 45% del grosor para evitar daños en el vehículo.

PL UWAGA:

Do każdego rozmiaru opon pasuje tylko jeden rozmiar łańcuchów śniegowych i przestrzeganie tego jest obowiązkowe.

Sprawdź, czy rozmiar opon pojazdu odpowiada jednemu z rozmiarów wskazanych na etykiecie umieszczonej na pudełku.

Postępuj zgodnie z instrukcjami zawartymi w "instrukcji obsługi" pojazdu.

Na suchym podłożu łańcuchy ograniczają kontrolę nad pojazdem.

Upewnij się, że łańcuchy śniegowe są w doskonałym stanie.

Aby uniknąć uszkodzenia pojazdu wymień łańcuchy, gdy zużycie ogniw przekroczy 45% grubości.

CZ UPOZORNĚNÍ:

Pro každou velikost pneumatiky je určena pouze jedna velikost sněhového řetězu.

Zkontrolujte, zda je uvedena velikost pneumatiky na štítku krabice.

Postupujte podle pokynů "Příručky pro uživatele" automobilu a respektujte doporučení.

Řetězy na suchém povrchu omezují ovládání vozidla.

Zkontrolujte, zda jsou sněhové řetězy v bezvadném stavu.

Řetězy vyměňte, pokud opotřebení článků překročí hodnotu 45 % tloušťky, aby nedošlo k poškození vozidla.

SK POZOR:

Každé veľkosti pneumatík zodpovedá len jedna veľkosť snehových reťazí.

Skontrolujte, či je uvedená veľkosť pneumatiky na štítku na krabici.

Postupujte podľa pokynov v "návod na obsluhu" vozidla.

Na suchom povrchu reťaze obmedzujú ovládanie vozidla.

Uistite sa, že sú snehové reťaze v perfektnom stave.

Vymeňte reťaze, keď opotrebenie článkov prekročí 45 % hrúbky, aby nedošlo k poškodeniu vozidla.

HU FIGYELEM:

Minden gumiabroncsmérethez csak egy hóláncméret tartozik.

Ellenőrizze, hogy a gumiabroncs mérete fel van tüntetve a dobozon lévő címkén.

Kövesse a jármű "használati útmutatójában" szereplő utasításokat.

Száraz talajon a láncok korlátozzák a jármű irányítását.

Győződjön meg arról, hogy a hóláncok tökéletes állapotban vannak.

Cserélje ki a láncokat, ha a láncszemek kopása meghaladja a 45%-a a vastagságnak, hogy elkerülje a jármű károsodását.

NL AANDACHT:

Slechts één sneeuwkettingmaat komt overeen met elke bandenmaat.

Controleer of de bandenmaat is aangegeven op het etiket op de doos.

Volg de instructies in de "gebruikershandleiding" van het voertuig.

Op een droge ondergrond beperken kettingen de controle over het voertuig.

Zorg ervoor dat de sneeuwkettingen in perfecte staat zijn.

Vervang kettingen wanneer de slijtage van de schakels groter is dan 45% van de dikte om schade aan het voertuig te voorkomen.

IT RIPARAZIONE
 EN REPAIR
 DE REPARATUR
 FR RÉPARATION
 ES REPARACIÓN

PL NAPRAWA
 CZ OPRAVA
 SK OPRAVY
 HU JAVÍTÁS
 NL REPAIR

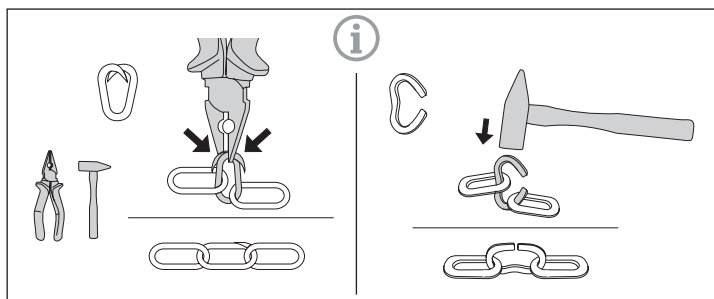

INSTRUCTIONS AND RECOMMENDATIONS FOR USE

Istruzioni e raccomandazioni per l'uso

